

# TURNER 800-SARJA

Mukava tulla kotiin.

NOSTO-OVI  
10 VUODEN  
TAKUULLA!

**TURNER 800**

Valitse nosto-ovi,  
joka on suunniteltu  
**Suomen olosuhteisiin!**

 **Turner**  
Door

# Energiatehokas autotallinoviratkaisu

**Turner 800-sarjan autotallinovat** on suunniteltu erityisesti pohjoisen vaativiin olosuhteisiin. Eristeenä käytetään ylivoimaista 45 mm vahvaa polyuretaanivaahtoa ja ovet on suunniteltu käytettäväksi lämpimissä autotalleissa. Koska autotallinovelta vaaditaan paljon, oven rakenteen tulee kestää jatkuva avaamista ja sulkemista. 800-sarjan nosto-ovien lamellit on valmistettu vahvasta, galvanoidusta teräspellistä. Kun haet kestävä, hiljaista ja tyylikästä autotallinovea, 800-sarja on sinun valintasi!

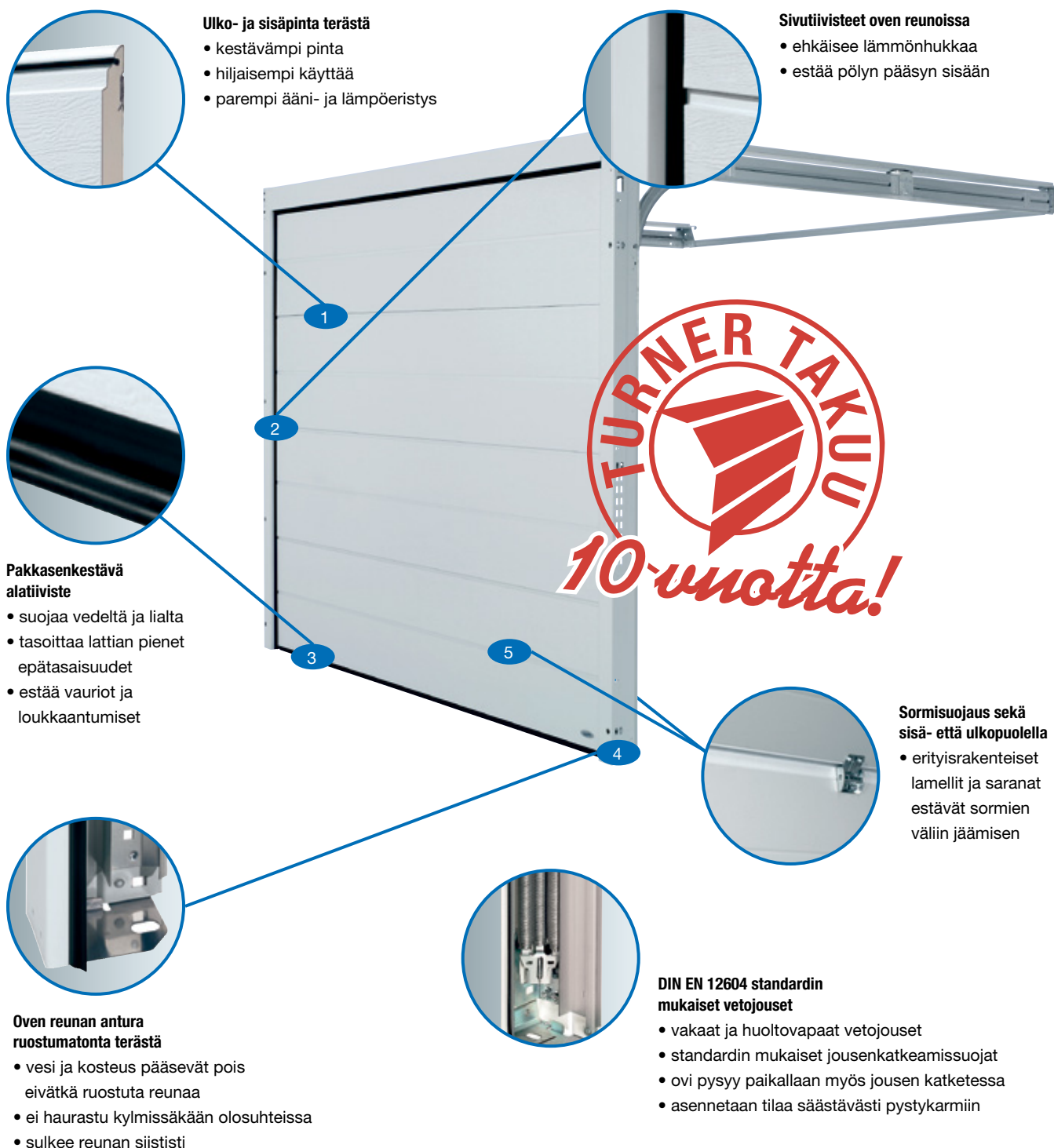

## Ulko- ja sisäpinta terästä

- kestävämpi pinta
- hiljaisempi käyttöä
- parempi ääni- ja lämpöeristys

## Sivutiivisteet oven reunoissa

- ehkäisee lämmönhukkaa
- estää pölyn pääsyn sisään

## Pakkasenkestävä alatiiviste

- suojaa vedeltä ja lialta
- tasoittaa lattian pienet epätasaisuudet
- estää vauriot ja loukkaantumiset

## Oven reunan antura ruostumatonta terästä

- vesi ja kosteus pääsevät pois eivätkä ruostuta reunaa
- ei haurastu kylmissäkään olosuhteissa
- sulkee reunan siististi

## DIN EN 12604 standardin mukaiset vetojouset

- vakaat ja huoltovapaat vetojouset
- standardin mukaiset jousenkatkeamissuojat
- ovi pysyy paikallaan myös jousen katketessa
- asennetaan tilaa säästävasti pystykarmiin

## Sormisuojaus sekä sisä- että ulkopuolella

- erityisrakenteiset lamellit ja saranat estävät sormien väliin jäämisen

# TURNER 800



## Oviaukon mitoitus

ovileveys  $\leq 3000$  ja korkeus  $\leq 2750$

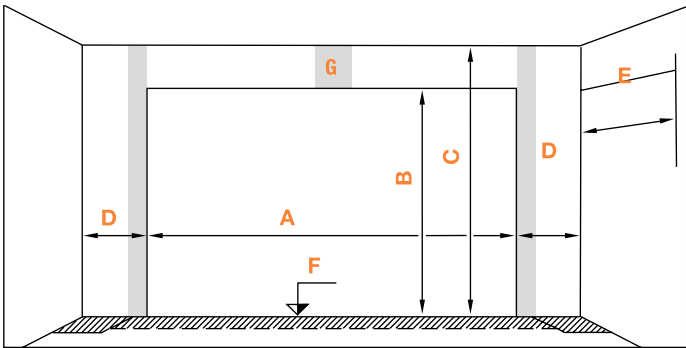

- A = Oviaukon leveys
- B = Oviaukon korkeus
- C = Minimi kattokorkeus = Aukon korkeus B + 120 mm
- D = Oven sivuilla vähintään 80 mm kiinnityspinta (harmaa alue)
- E = Syvyytilantarve = Aukon korkeus B + 620 mm
- F = Valmis lattiapinta
- G = Varsiaavaajallisille oville avaajan varren kiinnityspinta min 100 mm (harmaa alue)

## Oven tekniset mitat - pystyleikkaus\*

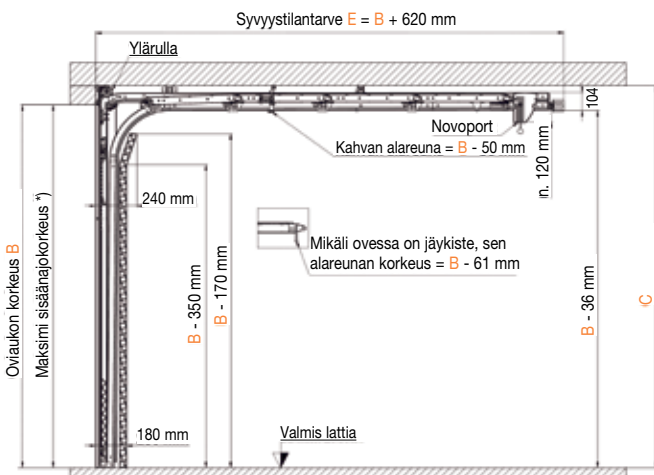

- \*) Ovenssa kahva = B - 50 mm
- Ovenssa jäykiste = B - 61 mm
- Sähkökäyttöiset ovet ilman kahvaa ja jäykistettä = B

## Oven tekniset mitat - vaakaleikkaus\*

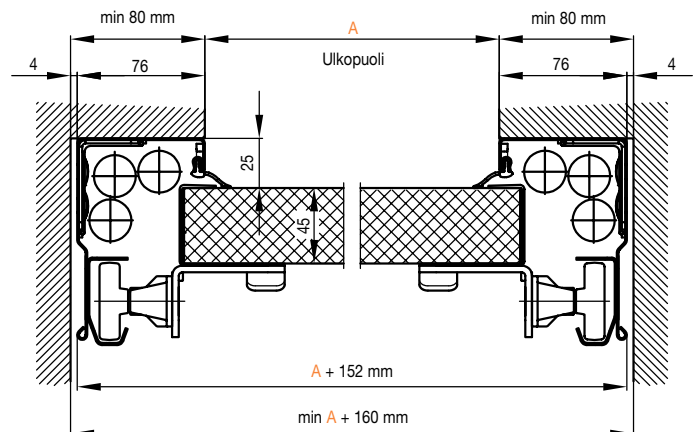

- Oviaukon leveydet 1600-5500 mm
- Oviaukon korkeudet 1750-3125 mm
- Sivutila vain 80 mm molemmin puolin
- Ylätilantarve 120 mm\*

\* Ovissa vakiona vetojousikevennys mittaan 3000 x 2750 mm saakka. Suuremmat ovet vääntöjousilla.

Pyydä mitoituskuvat myyjältä tai katso internetistä [www.turner.fi](http://www.turner.fi)

- Galvanoitu teräspeltirakenne, jossa tiivis freonivapaa polyuretaanieriste 45 mm, asennetun oven U-arvo 1,0 W/m<sup>2</sup>K\*

\* Laskettu maksimikokoiselle 5500x3125 ovelle

- EPDM-kumitiivisteet jokaisella sivulla ja lamellien välissä takaavat tiiveyden
- Sormisuojaus lamellien välissä sekä sisä-että ulkopuolella EN 12604 mukaisesti
- Ulkopinnan vakioväri valkoinen RAL 9016
- Oven sisäpinta aina stukkokuvioitu vaaka-ura harmaanvalkoinen RAL 9002
- Käsikäyttöisessä nosto-ovenssa vakiona kahva ja lukko, jossa sylinteri ja kaksi avainta
- Paljon lisävarustevaihtoehtoja (kts. takasivu)
- EU-turvallisuusnormit täyttävä (EN 13241-1)
- Valmistettu Saksassa

# TURNER 810

## Vaakaura, puunsyyskuvio

Tyylikäs Turner 810-ovi sopii loistavasti kaikenlaisiin ympäristöihin, niin moderniin kuin klassisempaan taloon.

4



**TURNER KÄYNTIOVI**  
Käyntiovi autotallinoveen,  
musta kädensija ja lukkopesä.

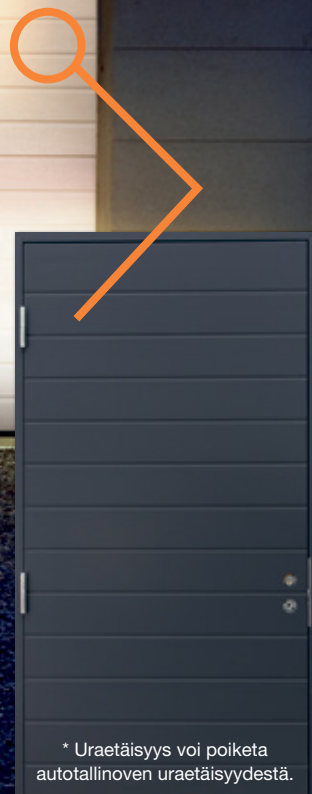

\* Uraetäisyys voi poiketa autotallinoven uraetäisyydestä.

**TURNER V810**  
Varastonovi, jossa  
Abloy-lukkorunko.

Saatavilla varastonovi,  
joka vastaa tyyliään  
Turner-autotallinovea\*.

## VÄRIT

Valkoisen vakiovärin lisäksi 13 muuta vakiosävyä + lähes kaikki RAL-sävyt.

## KÄYNTIOVEN KOKO

Leveys 900 mm. Korkeus määräytyy nosto-oven korkeuden mukaan.

## PINTAVAIHTOEHDOT

Turner 810-oven pinta on puunsyyskuvioitu.



Vakio puunsyyskuvio  
Kohokuviointi



Turner 810  
maalattuna sävyyn  
RAL 7024

## Leveä vaakaura, puunsyykuvio

Upea Turner 820-ovi on moderni valinta tyylietietoiseen kotiin, sillä leveä vaakaura tekee nosto-ovesta näyttävän osan taloa.

# TURNER 820



\* Uraetäisyys voi poiketa autotallinoven uraetäisyydestä.

**TURNER V820**  
Varastonovi, jossa Abloy-lukkorunko.

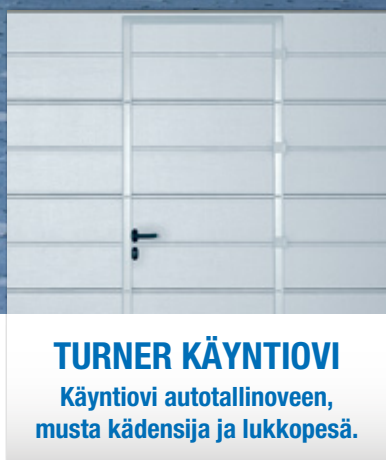

**TURNER KÄYNTIOVI**  
Käyntiovi autotallinoveen, musta kädensija ja lukkopesä.

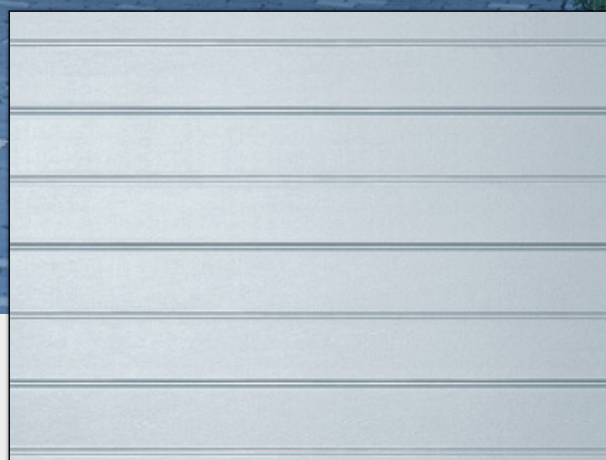

5

Saatavilla varastonovi, joka vastaa tyyliään Turner-autotallinovea\*.



Vakio puunsyykuvio  
Kohokuviointi

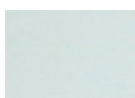

Kokonaan sileä  
Värvaihtoehdot normaalit

### PUUJÄLJITELMÄT (kalvopinnoite)

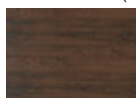

Tumma tammi



Kultainen tammi



Musta tammi



Suotammi



Mahonki

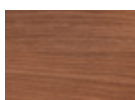

Winchester

### SATIINIT

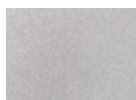

Valkoinen



Ruskea



Harmaa

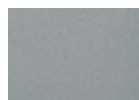

Ikkunanharmaa



Tummanharmaa

## VÄRIT

Valkoisen vakiovärin lisäksi 13 muuta vakiosävyä + lähes kaikki RAL-sävyt.

## KÄYNTIOVEN KOKO

Leveys 900 mm. Korkeus määräytyy nosto-oven korkeuden mukaan.

## PINTAVAIHTOEHDOT

Tähän ovimalliin on saatavilla vieressä näkyvät pinnoitteet.

# TURNER 800P

## Sileä, puunsyykuvio

Tyylikäs Turner 800P-ovi on saatavilla joko sileänä puunsyykuviolla tai kokonaan sileänä. Moderni valinta kotiisi!



6

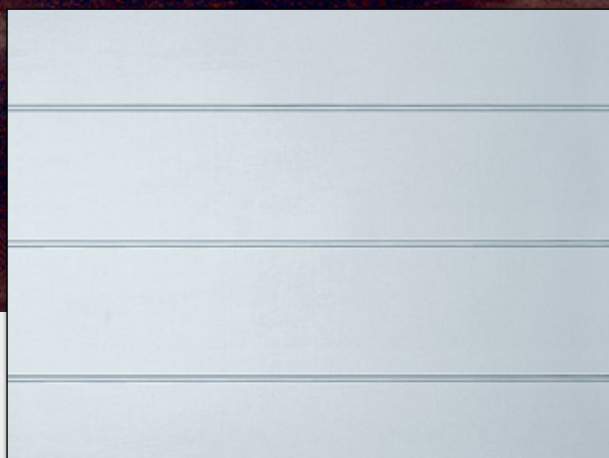

**TURNER KÄYNTIOVI**  
Käyntiovi autotallinoveen,  
musta kädensija ja lukkopesä.

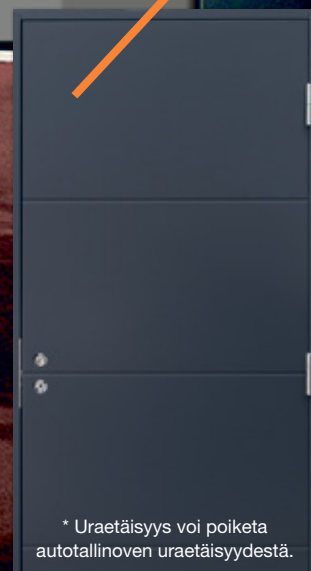

\* Uraetäisyys voi poiketa autotallinoven uraetäisyydestä.

**TURNER V800**  
Varastonovi, jossa  
Abloy-lukkorunko.

Saatavilla varastonovi,  
joka vastaa tyyliään  
Turner-autotallinovea\*.

## VÄRIT

Valkoisen vakiovärin lisäksi 13 muuta vakiosävyä + lähes kaikki RAL-sävyt.

## KÄYNTIOVEN KOKO

Leveys 900 mm. Korkeus määräytyy nosto-oven korkeuden mukaan.

## PINTAVAIHTOEHDOT

Tähän ovimalliin on saatavilla vieressä näkyvät pinnoitteet.



Vakio puunsyykuvio  
Kohokuviointi

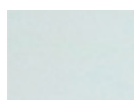

Kokonaan sileä  
Värvaihtoehdot  
normaalit

### PUUJÄLJITELMÄT (kalvopinnoite)

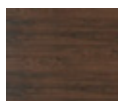

Tumma tammi



Kultainen tammi

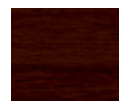

Musta tammi

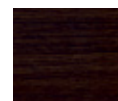

Suotammi



Mahonki

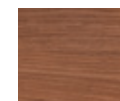

Winchester

### SATIINIT

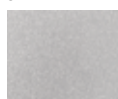

Valkoinen



Ruskea



Harmaa



Ikkunanharmaa



Tummanharmaa

**SATIINIT MICROLINE**  
Profiloitu aaltomainen rakenne. Saatavilla väreihin valkoinen, harmaa, ikkunanharmaa ja tummanharmaa.

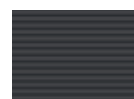

Microline satiini  
harmaa



Microline satiini  
ikkunanharmaa



Microline satiini  
tummanharmaa

## Peilikuvio, puunsyykuvio

Perinteisen tyylikkään Turner 830-oven ulkopinnassa on muotoon puristetut peilikuviot. Kuvion koko on 500 x 300 mm.

# TURNER 830

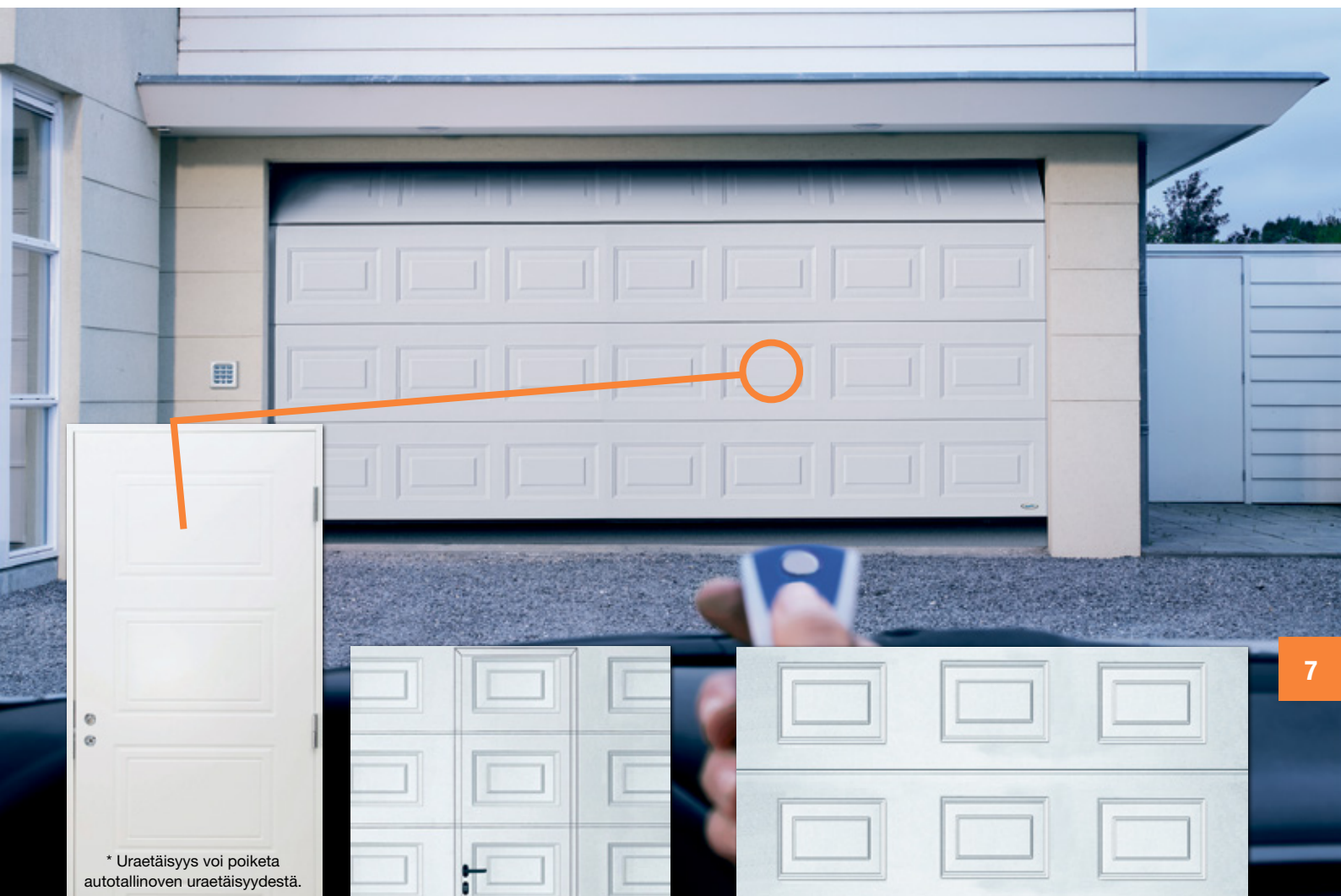

\* Uraetäisyys voi poiketa autotallinoven uraetäisyydestä.

### TURNER V840

Varastonovi, jossa Abloy-lukkorunko.

### TURNER KÄYNTIOVI

Käyntiovi autotallinoveen, musta kädensija ja lukkopesä.

Saatavilla varastonovi, joka vastaa tyyliään Turner-autotallinovea\*.



Vakio puunsyykuvio  
Kohokuviointi

#### PUUJÄLJITELMÄT (kalvopinnoite)

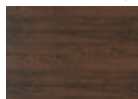

Tumma tammi



Kultainen tammi



Musta tammi



Suotammi



Mahonki

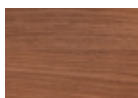

Winchester

## VÄRIT

Valkoisen vakiovärin lisäksi 13 muuta vakiosävyä + lähes kaikki RAL-sävyt.

## KÄYNTIOVEN KOKO

Leveys 600 mm. Korkeus määräytyy nosto-oven korkeuden mukaan.

## PINTAVAIHTOEHDOT

Tähän ovimalliin on saatavilla vieressä näkyvät pinnoitteet.

**Turner 800-sarjan nosto-ovesta** voidaan räätälöidä talon tyyliin ja käyttäjän tarpeisiin sopiva kokonaisuus monipuolisen lisävarustevalikoiman avulla. Tutustu vaihtoehtoihin ja kysy ovimyyjiltämme lisää!

## VÄRIT

Ovien ulkopinnan vakioväriä RAL 9016 valkoinen. Muut vakiovärit 13 erilaista tai mahdollisuus valita RAL-kartaston mukaan. Ovien sisäpinnan väri on harmaanvalkoinen RAL 9002.



RAL 9016 Valkoinen  
RAL 5011 Teräksensininen  
RAL 6005 Sammalenvihreä  
RAL 6009 Kuusenvihreä



RAL 7016 Antrasiitinharmaa  
RAL 7024 Grafiitinharmaa  
RAL 7035 Vaaleanharmaa  
RAL 7040 Ikkunanharmaa



RAL 8001 Okranruskea  
RAL 8011 Pähkinänruskea  
RAL 8014 Seepianruskea  
RAL 8017 Suklaanruskea



RAL 9006 Alumiini  
RAL 9007 Harmaa alumiini



Valinnainen RAL-väri

## NovoPort® -oviautomatiikka

Haluaisitko ajaa kotiin tullessasi auton suoraan autotalliin ilman että sinun tarvitsee nousta autosta avaamaan tallinovea ja sytyttämään valoja talliin? Turner 800-sarjan nosto-oven voi varustaa lähes äänenkattomalla, patentoidulla NovoPort® -oviautomatiikalla, jossa on myös integroitu autotallin sisävalaistus (valot syttyvät ovea käytettäessä).

Käyttäjystävällisessä NovoPort® -järjestelmässä on kaksikanavainen vaihtuvakoodinen käsilähetin, joka takaa nopean ja helpon käytön. Automatiikkaa voidaan ohjata käsilähetin lisäksi myös ohjauskeskuksessa olevalla painonapilla, sekä lisävarusteena saatavalla älypuhelinohjauksella tai langattomalla koodinäppäimistöllä.



## LISÄVARUSTEET

**Tässä esimerkkejä, kysy tarkemmin ovimyyjiltämme!**

### AVAIMENPERÄLÄHETIN

Tämän kätevän kauko-ohjaimen ansiosta nosto-oven automatiikan käyttäminen on vaivatonta ja mukavaa!



### LANGATON KOODINÄPPÄIMISTÖ

Helpottaa oven käyttöä silloin kun avaimet eivät ole lähettyvillä. Esimerkiksi pihatöitä tehdessä ei tarvitse erikseen hakea avainta oven aukaisuun.



### ULKOPUOLINEN VAPAUTINLUKKO

Vapautinlukko on pakollinen lisävaruste silloin, kun talliin ei ole muuta kulkutietä kuin automatisoitu nosto-ovi. Tämän avulla oven saa auki ulkopuolelta poikkeustilanteissa, esim. sähkökatkon aikana.



## IKKUNAVAIHTOEHDOT

Turner 800-sarjan nosto-ovet voidaan yksilöidä myös erilaisilla ikkunamalleilla. Ikkunamalleihin on valittavissa lasivaihtoehdot Kirkas (vakiona, läpinäkyvä) ja Kiderakenne (päästää valon läpi).

### Vakio



### Auringonnousu



### Salmiakki



### Ruutu



### Pyöreä



### Kokolamelli-ikkuna



### Neliö-ikkuna



### Jälleenmyyjä: